



MUSHROOM STOOL / TABLE

マッシュルーム スツール、テーブル

Designed by 中井 啓二郎 with h concept

 TAKUMI
KOHGEI



スツと伸びる長い脚にコンパクトなキノコ型の座面。キッチンや洗面所などのスペースが限られる場で「ちょっと腰掛けたい」という思いを叶えるスツールです。

高さは L(650mm) ~ SS(500mm) の 4 種類。キッチンやカウンターでの使用にぴったりなサイズ感です。スタッキングもできるので、収納時も場所をとりません。小さすぎず大きすぎないテーブルも、日々のちょっとした時間をより豊かなものにしてくれます。

白い木目が印象的なホホワイトアッシュは、細いパーツでも十分な強度を実現できる材料です。脚と幕板の接合部にフィンガージョイントを採用して、金具なしでも十分な耐久性を確保しています。スツール、テーブルともに、簡単に組立できるロックダウン式。スツールのパッケージは、そのままプレゼントすることもできるデザインです。







MUSHROOM STOOL

マッシュルーム スツール

材質	ホホワイトアッシュ
塗装	ウレタンクリア
張地	ファブリック
製品サイズ	SS Φ225 H500 S Φ225 H550 M Φ225 H600 L Φ225 H650
重量	SS 1.7kg S 1.8kg M 1.9kg L 2.0kg

※組立式
※4脚までスタッキング可能

ウルトラスエード			
	TE	NV	DGR
ラムース			
	LGY	CGY	

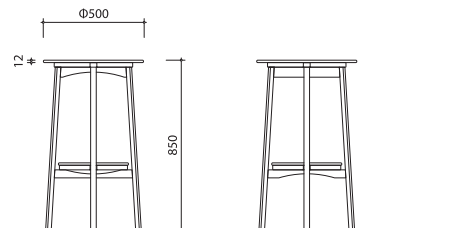
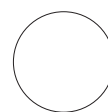
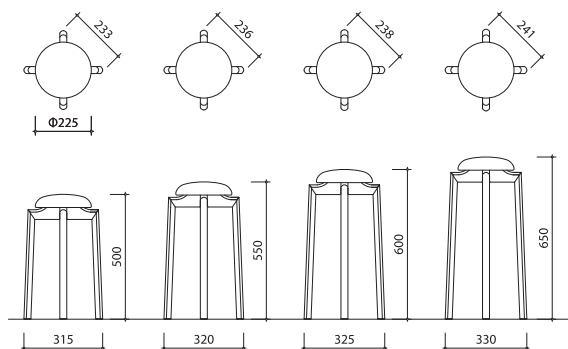

MUSHROOM TABLE

マッシュルーム テーブル

材質	ホホワイトアッシュ
塗装	ウレタンクリア
製品サイズ	Φ500 H850 T12

※組立式

PRICE LIST / 価格表

スツール	テーブル
20,900	67,100

お問い合わせ 株式会社匠工芸

〒071-1571 北海道上川郡東神楽町南1番通24番地

TEL 0166 83 4400

takumi@takumikohgei.com

www.takumikohgei.com



※表示価格は全て税込み価格です
※印刷のため、色調は実物と異なる事があります
※仕様及びデザインは、改良の為予告なく変更する場合がございます